

System RiaKlik Thermotag



Monteringsvejledning

RIAS

anvendt know how

VIGTIGE informationer

- Taghældning min 3 cm pr. meter
- Lægteafstand max 1000 mm
- Forbor altid før montering af skruer i alu-profil
- Fjern beskyttelsesfolien fra panelerne før montering
- Det skal tilsikres at tagkonstruktion er plan og stabil
- Panelets faldretning er i længderetningen

Anvendelsesområde:

- Terrasse/overdækning
- Carport
- Redskabsrum
- Uisoleret udestue (med enkelt lags glas i vinduer)

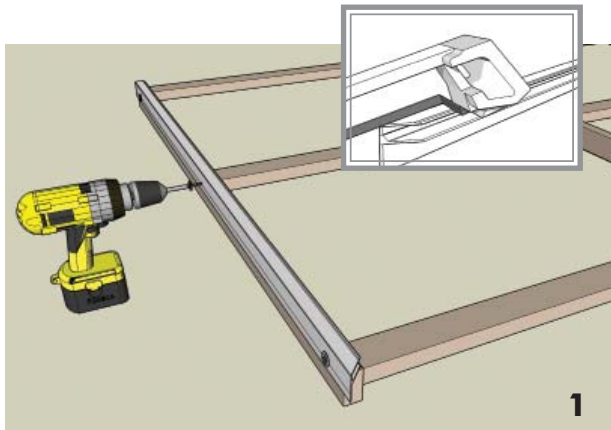

Sideprofil skæres i smig (45°) for samling med vandnæse og skrues på som vist. (Skruer medfølger ikke)

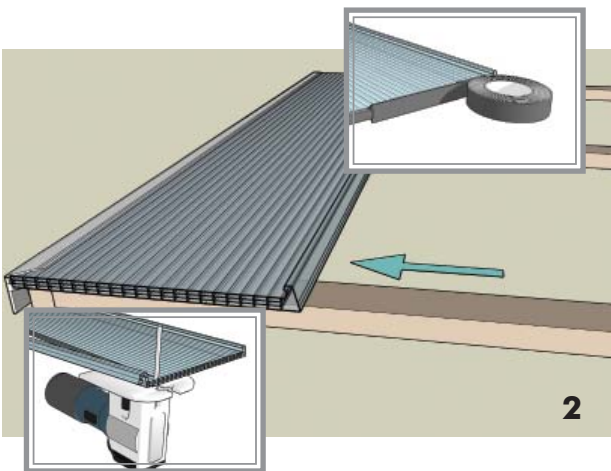

På den første plade afskæres vulsten og pladen afkortes på mål. Pladen monteres med tape på bagkanten der vender ind mod væggen, og skubbes ind i sideprofilet. Hold 20 mm afstand ind til væggen, grundet udvidelsen af pladen.

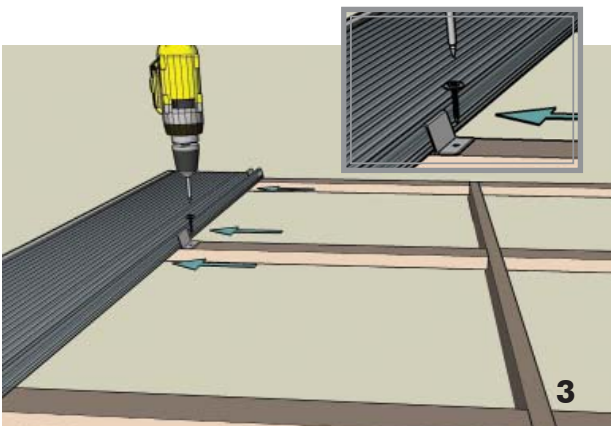

Fastgørelsesbeslag monteres på alle lægter **undtagen den yderste ved tagrenden.**

Garanti:

Der ydes 15 års reklamationsret på både brud og lysgennemgang på RiaKlik Thermotag

Rengøring:

Det anbefales at rengøre RiaKlik taget én gang om året med blød børste/svamp og varmt sæbevand. Rengøringen afsluttes med afvaskning med rent vand.

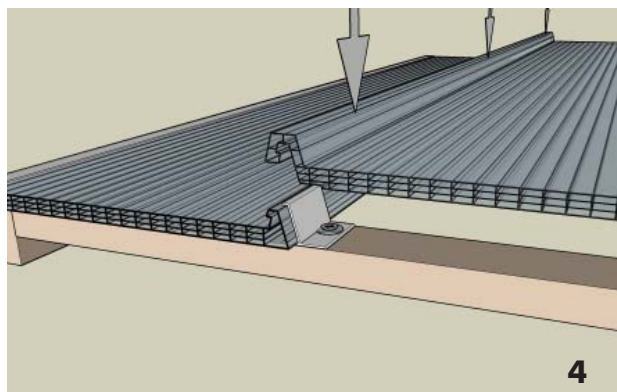

Monter de øvrige paneler i samme rækkefølge som foregående. Hvis panelet ikke umiddelbart kan klikkes sammen, kan det hjælpe at slå blidt med en gummihammer fra den ene ende til den anden.

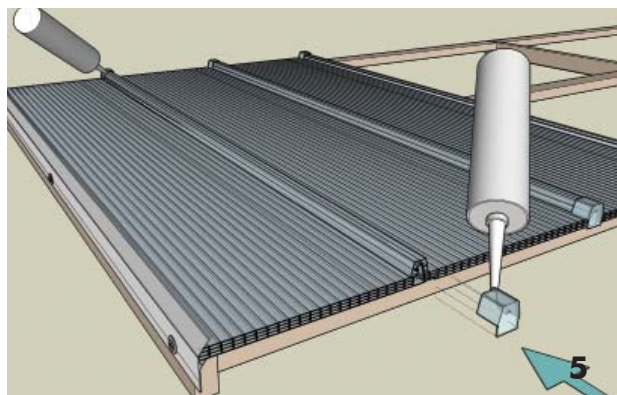

Påfør lidt Multisil silicone på endekapperne og tryk dem fast i begge ender af pladen.

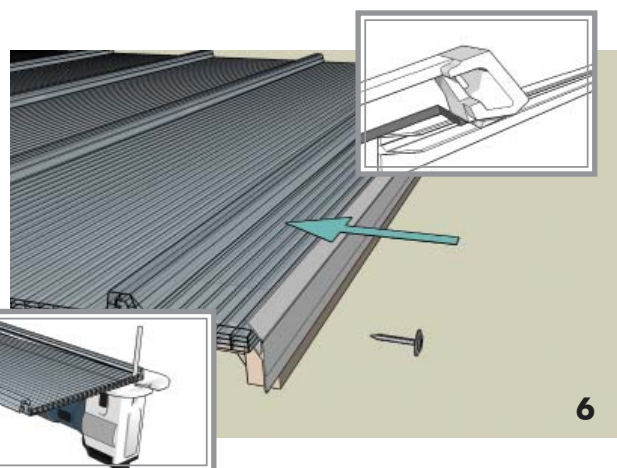

Skær det sidste panel til, på langs og skær side alu-profilet i smig (45°) for samling med vandnæse.

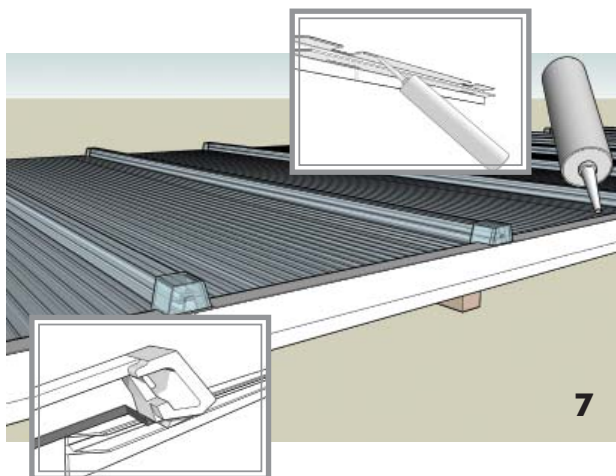

Skær vandnæseprofilet i smig (45°) for samling med sideprofilet. Påfør en tynd stribe Multisil silicone og tryk vandnæseprofilet fast på pladen.

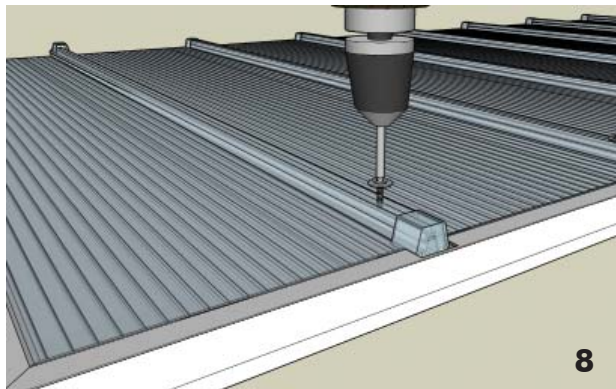

Forbor hullerne i toppen af vulsten for fastgørelse med topskrue i hvert panel. Hullerne skal være 2 mm større end skrue tykkelsen. Skru skruen ned igennem panelerne og fast i underkonstruktionen.



Som ekstra tilbehør kan der monteres inddækning mod mur. RiaKlik inddækningsbånd lægges oven på pladerne langs muren og presses ned mod pladerne af Alu inddækningsprofilet



RiaKlik Thermotag giver et behageligt lys på terrassen.

Dette helt nye og særdeles monteringsvenlige thermotag er optimalt for folk som ønsker et holdbart thermotag som er meget let at montere. Panelerne er 10 mm tykke og opbygget i 4 lag, hvilket minimerer risikoen for kondens. Hvert panel har en vulst som klikkes ned over foregående panel, og dette sikrer at taget er 100% tæt. Panelerne fastgøres med et smart beslag som ikke skal skrues igennem panelet, og som er usynlig både nedefra og udefra.

Den opalhvide farve på panelerne giver en god lysgennemgang, uden at være for skarp. Så man kan nyde at opholde sig under taget uden at skulle knibe øjnene sammen på grund af solen. RiaKlik Thermotag er ideelt til såvel carporten, redskabsrummet, terrassen eller den uisolerede udestue.

Der ydes 15 års reklamationsret på brud og forringet lysgennemgang på RiaKlik Thermotag.









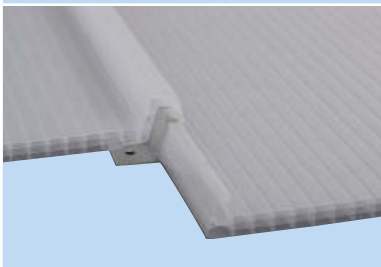

RiaKlik Thermotag på uisoleret udestue.

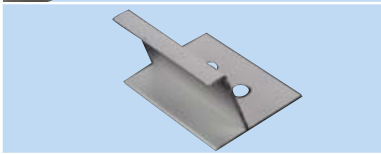
Det geniale klikssystem sikrer en 100% tæt tagløsning.

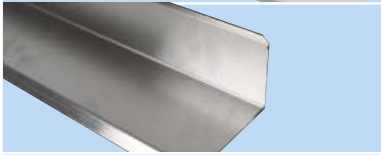

Leveringsprogram

	Produkt	Beskrivelse (Tekn. data)
	RiaKlik panel 10 mm 4-lags. Farve: Opal Dækkende bredde: 250 mm. L: 3000, 3500, 4000, 5000 mm.	U-værdi: 2,5 W/m ² K. Lysgennemgang: 53%. Materiale: PC Polycarbonat.
	Alu Sideprofil.	L: 1600 mm.
	Alu vandnæse.	L. 500 mm.
	Fastgørelsesbeslag m/skruer. 1 pose rækker til ca. 8 m ² v/1000 mm lægteafstand.	40 stk. beslag og skruer
	Alutape.	L: 10.000 mm.
	Endekap og topskruer. 1 pose rækker til 8 plader	16/8 stk. pr pose.
	Inddækningsbånd	L: 1000 mm. 5 stk./ps.
	Alu inddækningsprofil	L: 1000 mm.
	Multisil Silicone Transperant	310 ml.



5 709128 659170